



RS FLEX Stellwandsystem

**RAPPICH
SYSTEMBAU**

exhibition design



- Optik einer glatten Wandfläche
- hochwertige Oberflächen
- variabel baubar, beliebig erweiterbar
- werkzeuglose, schnelle Montage
- Wandsystem in B1-Ausführung
- geringes Gewicht, gutes Packmaß
- Rahmen in verschiedenen Formen und Größen
- Sonderformen auf Anfrage



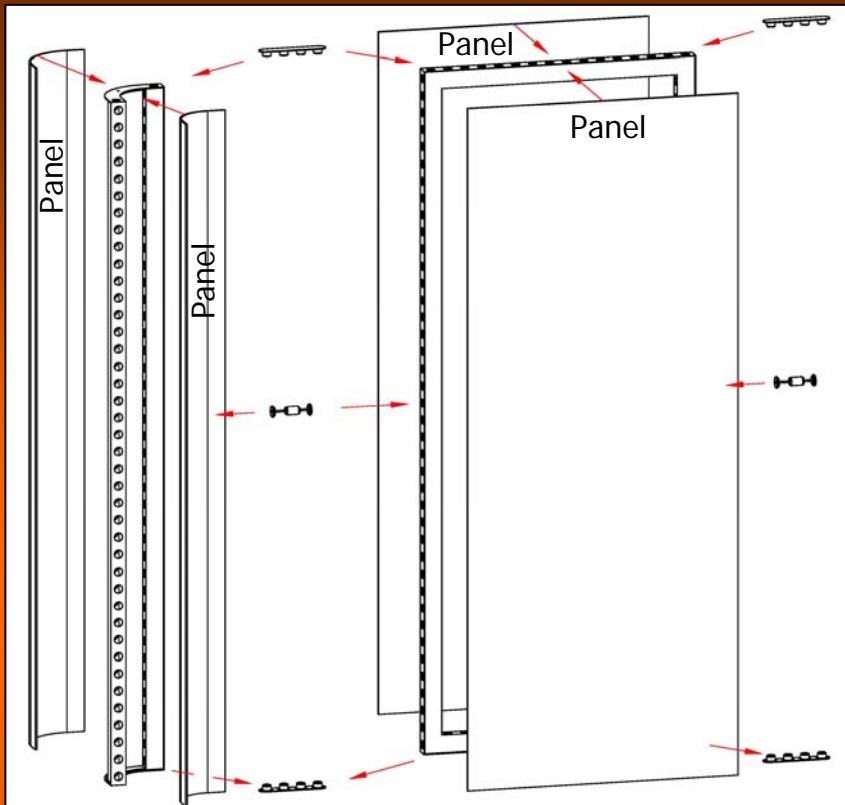

- FLEX Stellwandsystem besteht aus:
 - vorgefertigten Alu-Rahmen
 - Schnellverbindern
 - variablen Grafikpanelen
- Standardrahmen:
 - gerade Rahmen - Größe ca. 1,00x2,50m
 - Eckrahmen - R. ca. 200mm H. 2,50m
- variabel baubar - als Wand oder Stele u.v.m.
- Kabeldurchführung verdeckt innerhalb der Rahmen
- Stromzuführung von oben und unten möglich
- Beleuchtung mit Auslegerstrahler möglich
- Zusatzausstattung:
 - Anbau hinterleuchteter Rahmen
 - Einbau von Flatscreen möglich
 - Türen zum Bau von Kabinen
 - Kleinmöbel, wie Theken, usw. im gleichen Design realisierbar



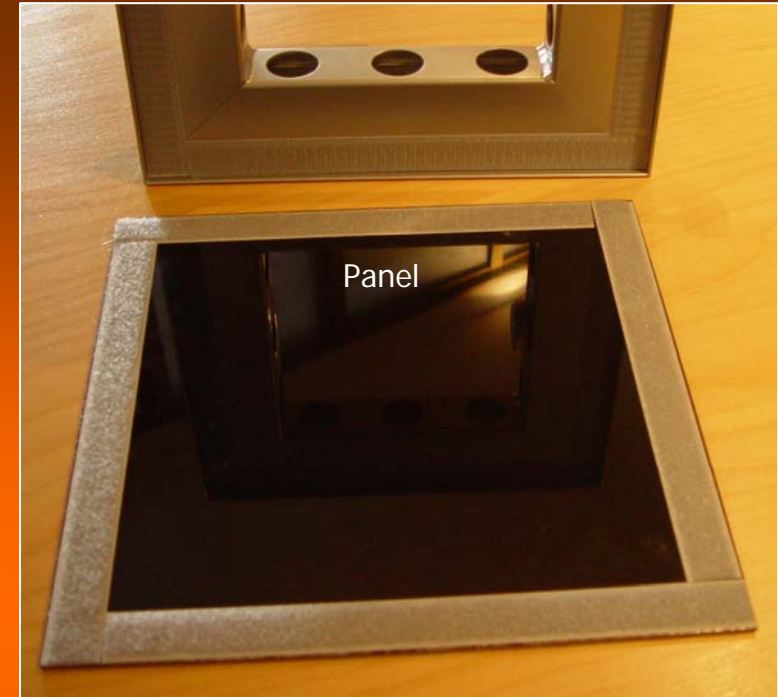

- grafische Gestaltung

- Panele werden mittels doppelseitigem Klettband am Alu-Rahmen befestigt
- Materialien: 3mm Forex, MDF, Aludibond, Acrylglas
- einfache Gestaltung der Flächen durch Direktdruck oder Kaschieren der Wandpanele mittels bedruckter Folien
- sehr gut geeignet zum Abhängen von Bilderrahmen
- einfacher und schneller Wechsel der Panele möglich
- Wandpanele können jederzeit wieder verwendet werden
- Anbau hinterleuchteter Rahmen mit bedrucktem Stoffbanner möglich

Kabine

B/T/H 1,48x1,48x2,48m

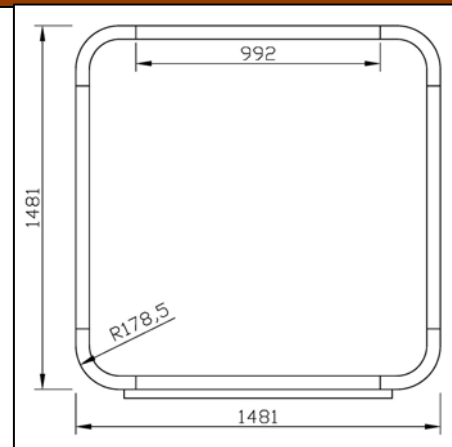
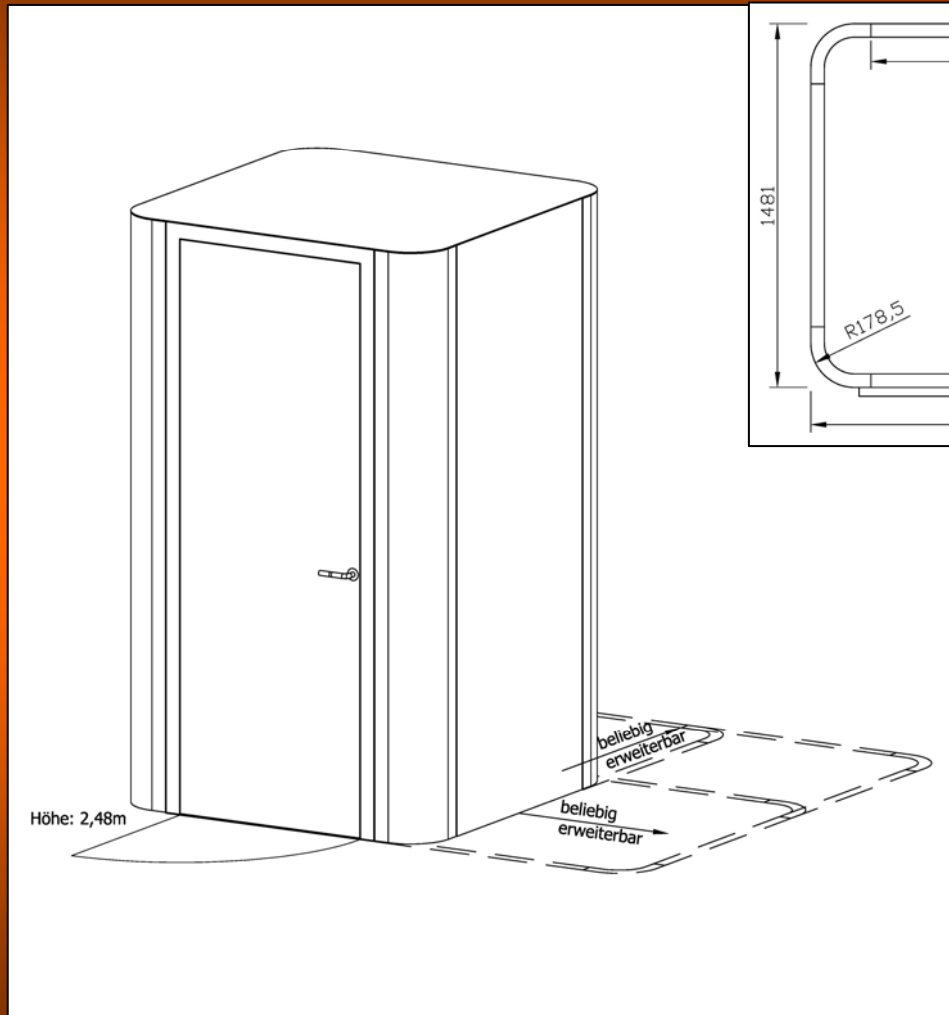

TFT-Säule

B/T/H 1,48x1,48x2,48m

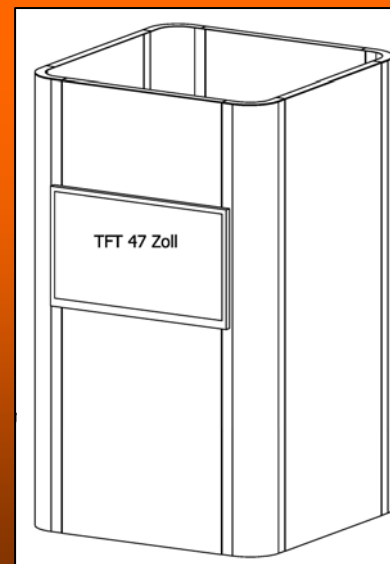

TFT-Säule

B/T/H 1,48x1,48x4,96m

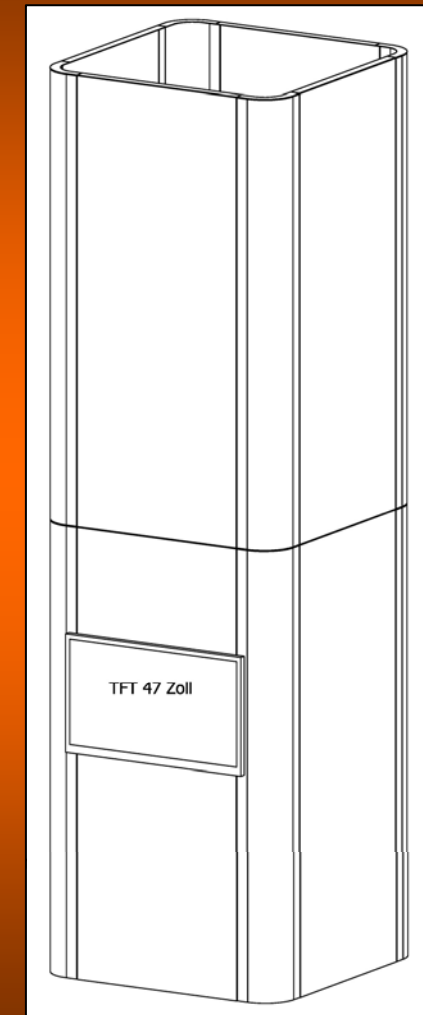

Rückwandbeispiele

B/T/H 1,48x0,49x2,48m

B/T/H 2,47x0,49x2,48m

B/T/H 3,47x0,49x2,48m

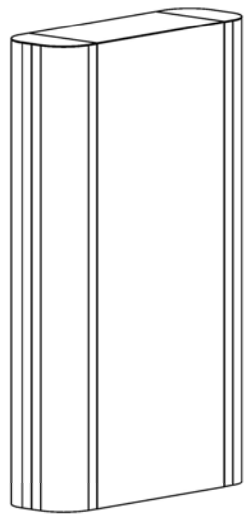
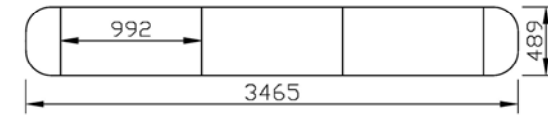
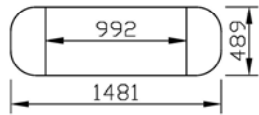

Höhe: 2,48m

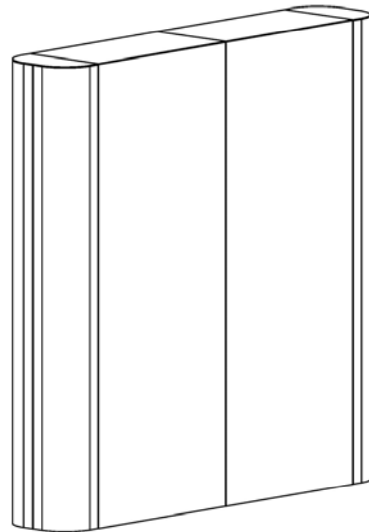

Höhe: 2,48m

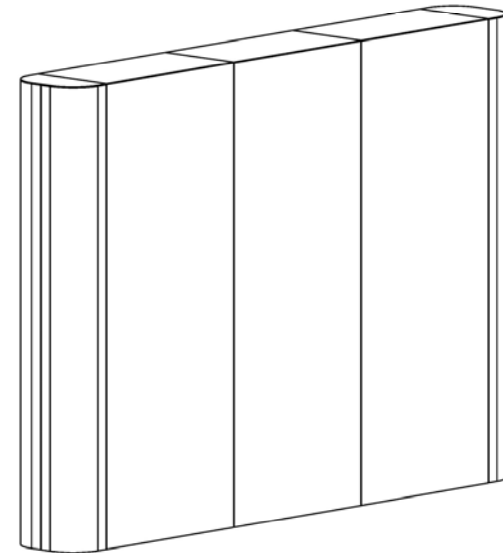

Höhe: 2,48m

Stellwandbeispiel

20 lfm. gerade Rahmen + 8 Eckrahmen

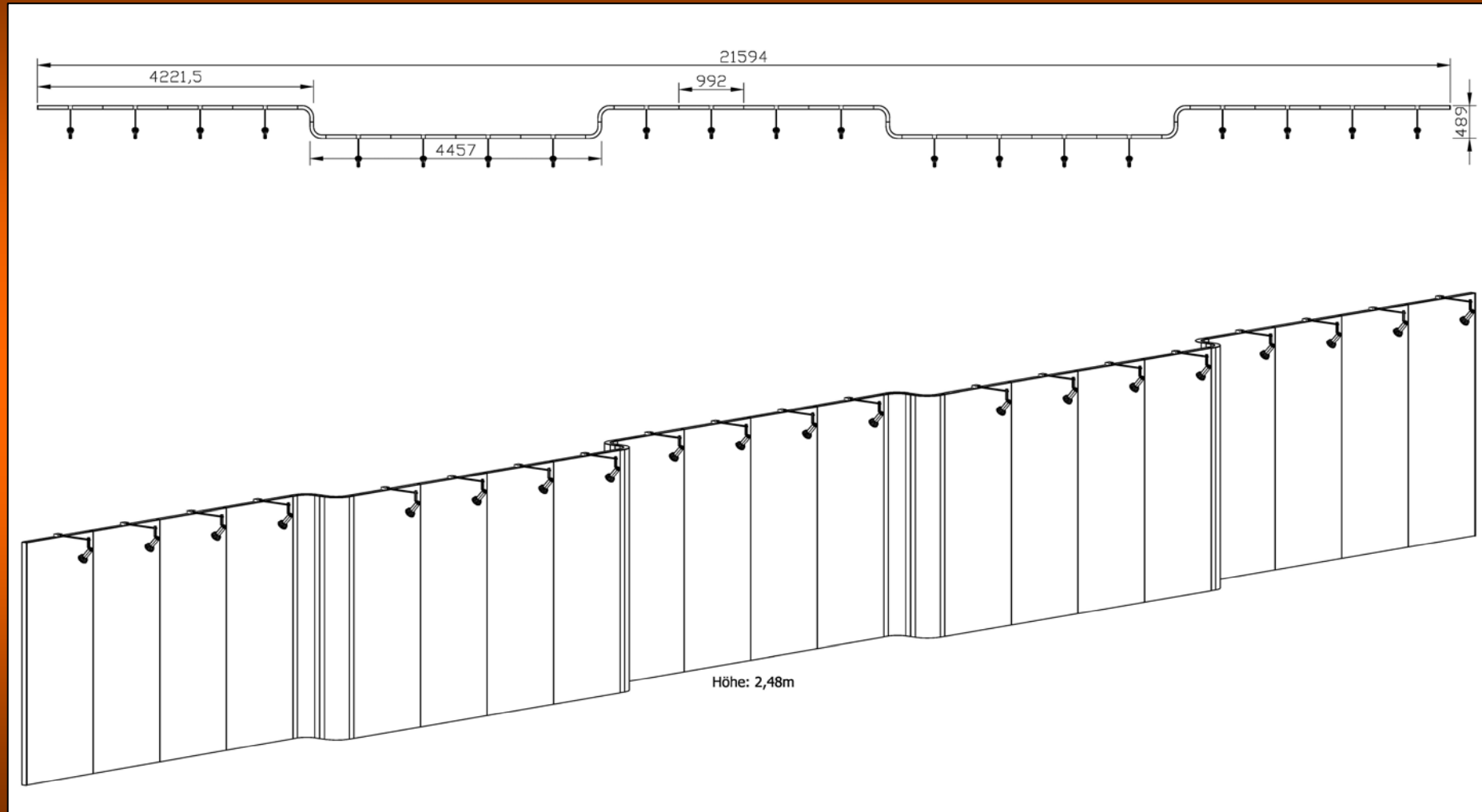

Stellwandbeispiel

20 lfm. gerade Rahmen + 8 Eckrahmen

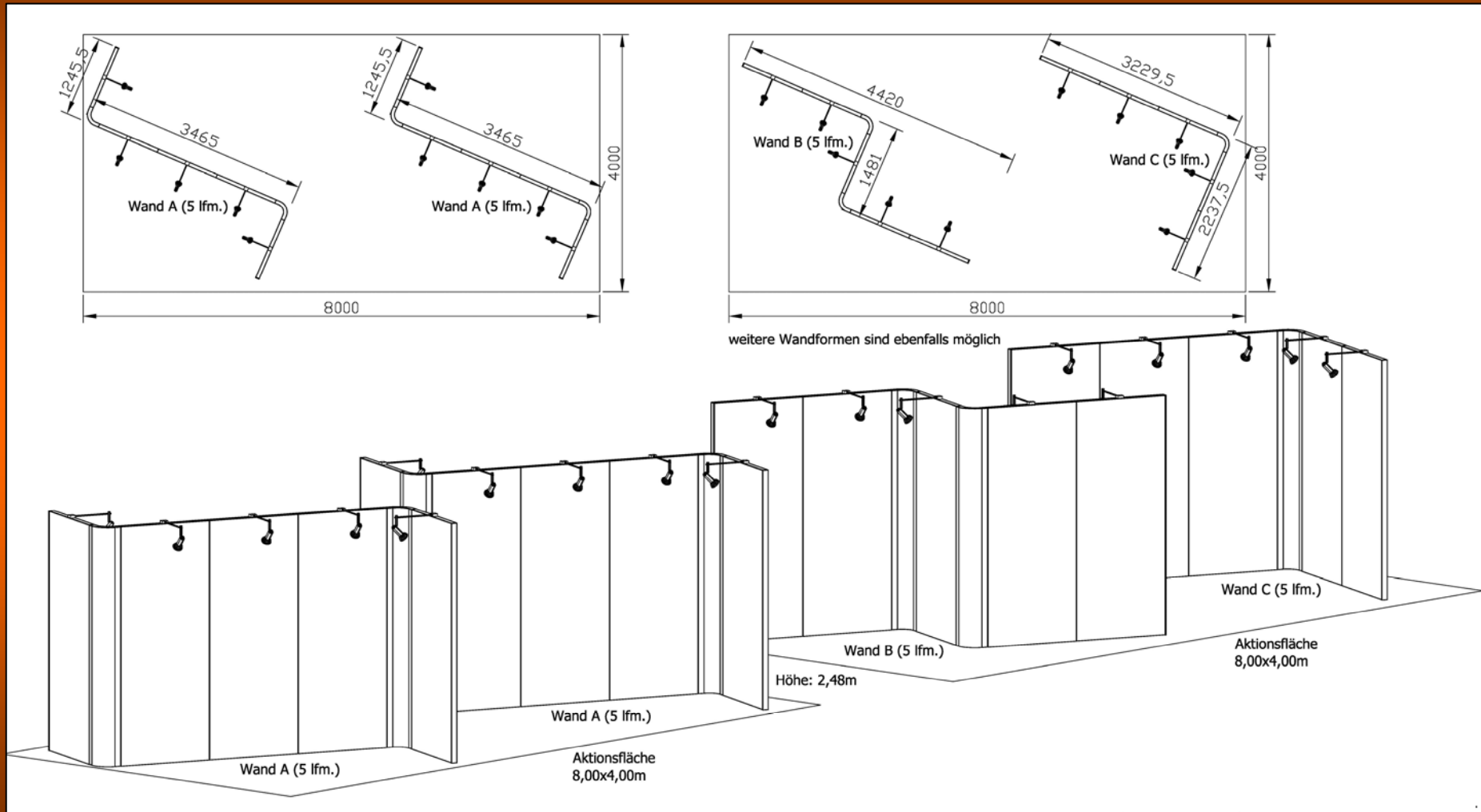



RAPPICH SYSTEMBAU GmbH & Co. KG

D-09337 Callenberg OT Meinsdorf

Langenberger Straße 28c

Tel.: +49 (0) 3723/41 59 10

Fax.: +49 (0) 3723/41 59 12

E-Mail info@rappich.de

WEB www.rappich.de

RS FLEX Stellwandsystem

**RAPPICH
SYSTEMBAU**

exhibition design